

Sans électricité, sans électronique :
fonctionne uniquement selon la pression du réseau.

Le compteur d'eau souple et très précis enregistre
toutes les consommations même les plus minimales.

Réglage facile - aucune programmation compliquée.

Le concept très simple garantit un
entretien peu coûteux.

Fonctionnement volumétrique, donc très
économique : régénération uniquement
lorsque cela s'avère nécessaire.

Régénération indépendante de la pression de l'eau.

Filtere autonettoyant standard 80 microns.

La soupape de saumure delta est équipée
d'une double sécurité.

Compact, le delta s'adapte à chaque situation.

Conforme aux normes alimentaires.

Conçu pour les applications domestiques,
commerciales et industrielles.

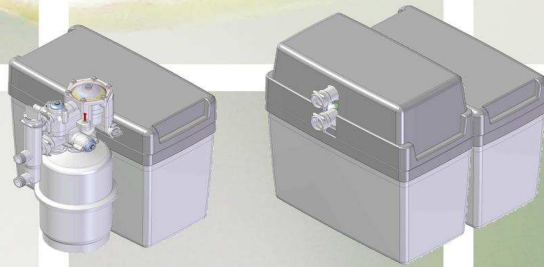

Simplex Bi-Bloc

Duplex Bi-Bloc

L'évolution la plus récente dans
le domaine du traitement de l'eau

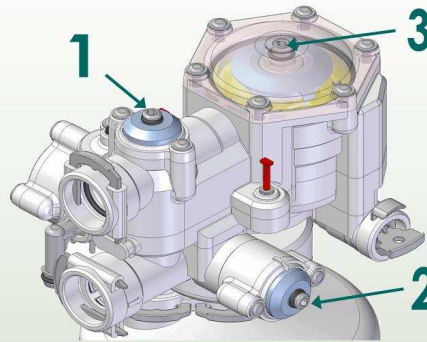

Simplement de l'eau douce

- 1 - Réglez la dureté de l'eau mesurée,
- 2 - Indiquez la dureté résiduelle souhaitée (1/10^{ème}, 1/5^{ème} etc...)
- 3 - Effectuez une régénération manuelle - durée : 10 minutes.
- 4 - L'yleaudis330 est en service!

Exemple:
L'eau du réseau est à 30TH - Réglez la dureté résiduelle à 1/5^{ème} - Vous obtenez 6TH à la sortie de l'adoucisseur.

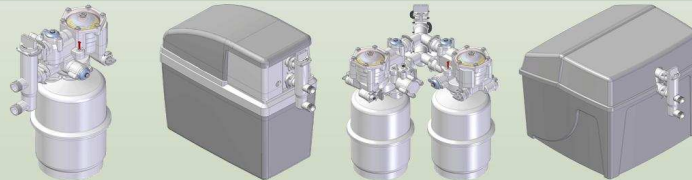

Contact :

yleaudis - 108 avenue Jean Jaurès - 51100 REIMS

www.stop-eau-calcaire.com



économies
protection

beauté
confort

qualité
sécurité

● Compact

● Hydraulique

● Automatique

● Économique

● Fiable

www.yleaudis.com
simplement de l'eau douce



yleaudis330 Simplex



P260 L200 H430

Grâce à votre adoucisseur yleaudis330, vous allez pouvoir réaliser des économies appréciables sur votre budget ménager :

L'eau adoucie protège votre plomberie, votre lave-linge, lave-vaisselle, chauffe-eau, robinetterie et canalisations, ainsi que vos sanitaires, baignoires et douches contre les méfaits du calcaire.

Votre chauffe-eau augmente son rendement de 30% environ.

Vos shampoings et savons moussent plus et votre peau est plus douce.

Votre linge et vos vêtements ont plus d'éclat : vous utilisez 3 fois moins de produits lessiviels

L'eau adoucie évite les traces sur votre vaisselle, parois de douche et carrelage.

Vos baignoires et lavabos se nettoient plus aisément, fini les traces!

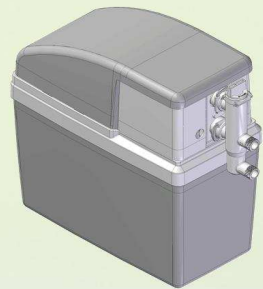

yleaudis330 S.compact



P550 L250 H480



yleaudis330 Duplex

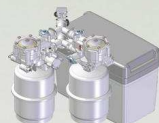

P350 L410 H430

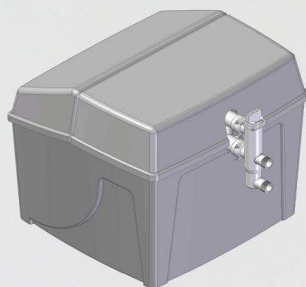

yleaudis330 D.compact

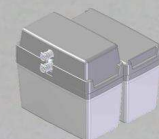

P570 L550 H530



double sécurité

vanne



by-pass

connexion duplex

yleaudis système

330d - 330dc - 330s - 330sc simplement de l'eau douce

Automatique

Réglage simple et précis de la dureté résiduelle souhaitée ; introduction de la dureté locale et l'adoucisseur est prêt.

Hydraulique

Fonctionne uniquement selon la pression du réseau ; pas de système électronique sensible à régler.

Compact

Peut être utilisé partout : s'intègre parfaitement.

Fiable

Régénération de 10 minutes ; double rinçage.

Économique

Très peu d'eau et de sel requis pour chaque régénération.

Raccordement 1/2 - 3/4 - 1

Pression nominale maximale 10

Pression de service min. - max. 1 - 8

Débit de service normal 1 500

Perte de charge 0.4

Débit maximum 2 000

Capacité d'échange 15

Consommation de sel/régénération 0.250

Consommation d'eau/régénération 18

Capacité de résine (200µ) 3.3

Capacité de sel 35(s) 20(sc)

Durée de la régénération 10

Température maximale 50

Filtre autonettoyant incorporé 80

330 simplex - simplex compact

330 duplex - duplex compact

1/2 - 3/4 - 1 Pouce

10 Bar

1 - 8 Bar

2 600 l/heure

0.4 Bar

3 000 l/heure

30 m3.°FH

2 x 0.250 Kg

2 x 18 Litres

2 x 3.3 Litres

35 Kg

10 Mn

50 °C

80 µ